

POSTE CÔNICO H=10,0m C/ 02 LUMINÁRIAS LED 150 W
33 UNIDADES

POSTE CÔNICO H=4,0m C/ 01 LUMINÁRIAS LED 150 W
21 UNIDADES

NOTAS:
- OS POSTES EXISTENTES SERÃO REMOVIDOS E SUBSTITUÍDOS POR NOVOS.
- SERÃO REAPROVEITADAS AS CAIXAS DE DISTRIBUIÇÃO / MEDIÇÃO, VISTO QUE AS MESMAS, ATUALMENTE, SUPORTAM CARGA MUITO MAIS ELEVADA QUE A CARGA QUE SERÁ INSTALADA NA URBANIZAÇÃO, TENDO EM MENTE A SUBSTITUIÇÃO DAS LÂMPADAS DE 500 W EM VAPOR METÁLICO POR 150 W EM LED.

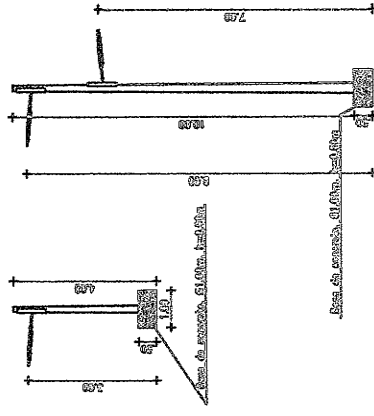

DETALHAMENTO DOS POSTES METÁLICOS

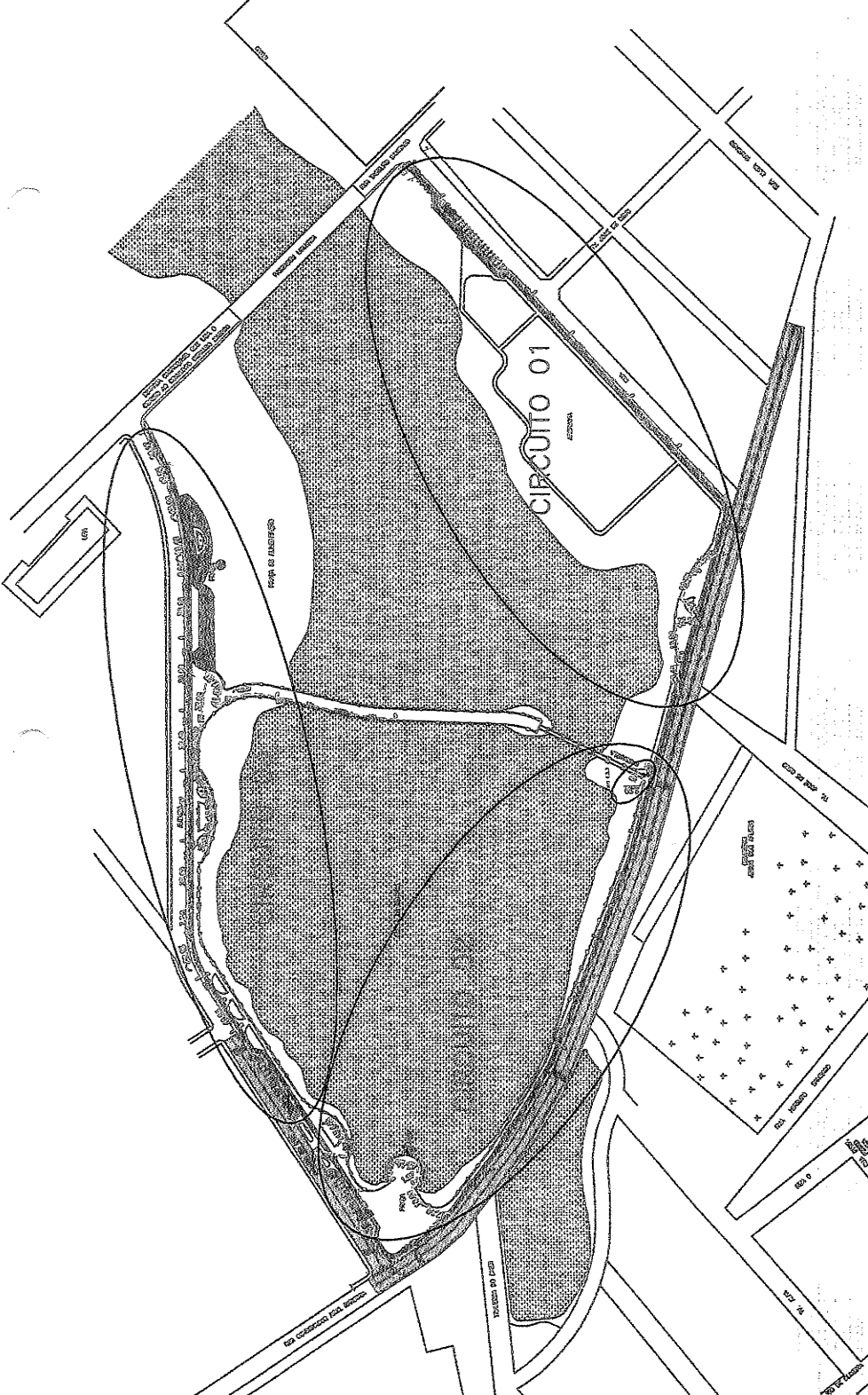
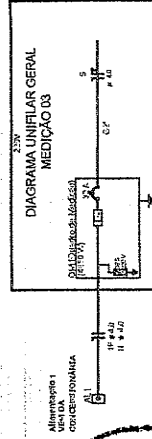
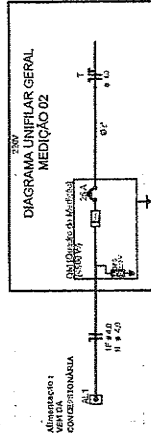
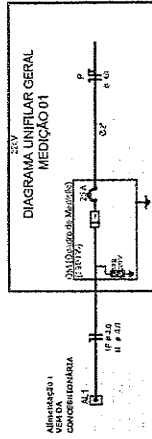

Lucas Sampaio de Almeida
Engenheiro Civil
CREA 221453D-CE
RNP 211662287-5

Quadro Geral de Cargas - 220 V

Circuito Medição	Descrição	V	Iluminação	Iluminação	Fases	Pot. total (W)	Pot. - R (W)	Pot. - S (W)	Pot. - T (W)	Seção (mm²)	Disj (A)
1	Iluminação	220	04	1x150 W	R	3900	3900	4500	4500	4.0	25
2	Iluminação	220	08	2x150 W	S	4500	4500	4500	4500	4.0	25
3	Iluminação	220	09	1x150 W	T	4650	4650	4650	4650	4.0	32
TOTAL					R+S+T	13050	3900	4500	4650		

PLANTA BAIXA
ESC.: 1:1250

Guilherme Cordeiro de L. C.
Secretário de Infraestrutura e Serviços Urbanos

Portaria nº 200/2023

DE LICITAÇÃO. SVS

FLS 262

REPUBLICA MUNICIPAL DE RUSSO

Projeto: URBANIZAÇÃO DA INFRAESTRUTURA ELÉTRICA EM BT
Dist.: LADDA S. CAÇAPA
Proj. Nº: 2023/012/23
Data: 15/02/2023
Folha nº: 1/6
Total: 6

Engenheiro: Lucas Sampaio de Almeida
CREA: 221453D-CE
RNP: 211662287-5

Assinatura: _____
Rubrica: _____

DUTO ESPIRAL, FLEXVEL PEAD, D=50mm
 REVESTIDO COM PVC, COM FIO GUIA DE AÇO
 GALVANIZADO (Item 4.2.6) com cabo de cobre
 flexível factado, 4mm²

POSTE CÔNICO H=10,0m C/ 02 LUMINÁRIAS LED 150 W
 33 UNIDADES

POSTE CÔNICO H=4,0m C/ 01 LUMINÁRIAS LED 150 W
 21 UNIDADES

NOTAS:
 - OS POSTES EXISTENTES SERÃO REMOVIDOS E SUBSTITUÍDOS
 POR NOVOS.
 - SERÃO REAPROVEITADAS AS CAIXAS DE DISTRIBUIÇÃO /
 MEDIÇÃO, VISTO QUE AS MESMAS, ATUALMENTE, SUPORTAM
 CARGA MUITO MAIS ELEVADA QUE A CARGA QUE SERÁ
 INSTALADA NA URBANIZAÇÃO, TENDO EM MENTE A
 SUBSTITUIÇÃO DAS LÂMPADAS DE 500 W EM VAPOR
 METÁLICO POR 150 W EM LED.

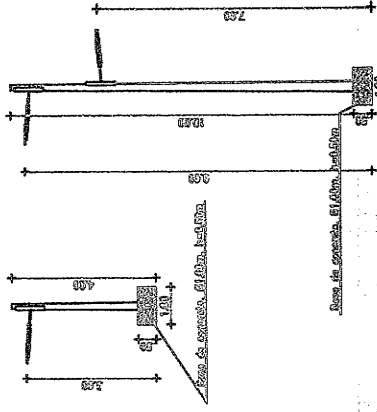

DETALHAMENTO DOS POSTES METÁLICOS

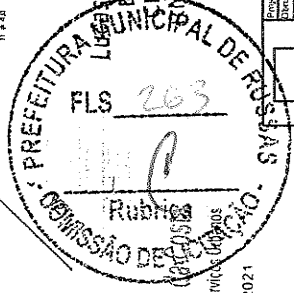
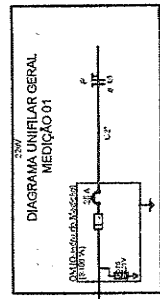

Luiz Sampaio de Almeida
 Engenheiro Civil
 RUA ANTONIA DE ARAÚJO, 3114-453D-CE
 FONE: 311662287-5

Portaria Nº 009/2021

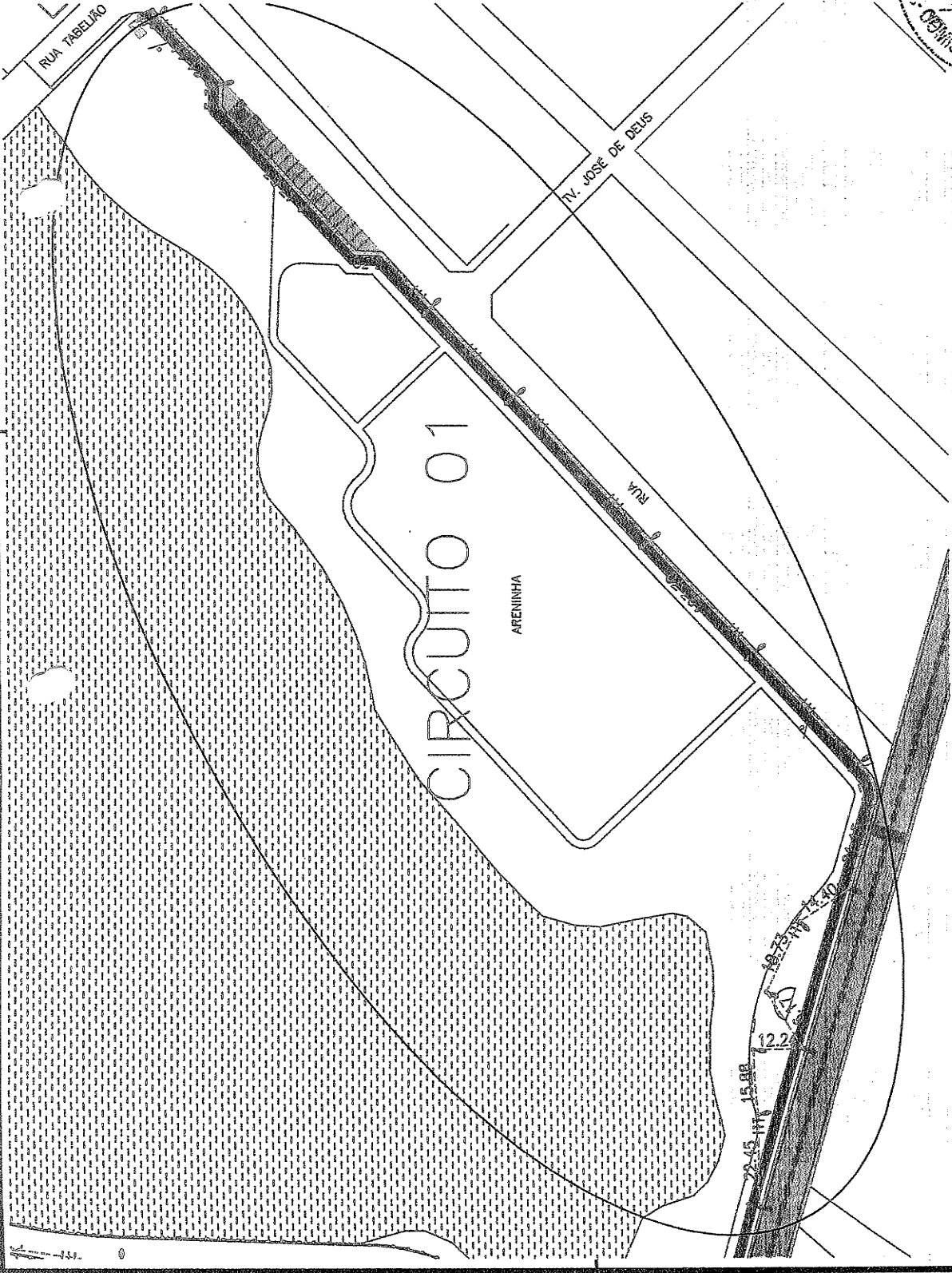

Quadro Geral de Cargas - 220 V

Circuito Medição	Descrição	V (V)	Iluminação	Pot. total (W)	Fases			Pot. - T (W)	Seção (mm ²)	Disj (A)
					Iluminação	Pot. - S (W)	Pot. - R (W)			
1	Iluminação	220	1x150 W	3900	R	3900	4500	40	25	
2	Iluminação	220	08	4500	S	4500	4650	4.0	25	
3	Iluminação	220	09	4650	T	4650	4650	4.0	32	
TOTAL				13050	R+S+T	3900	4500	4650		

PLANTA BAIXA
 ESC.: 1:1250

DUTO ESPIRAL FLEXÍVEL PEAD, D=50mm
 REVESTIDO COM PVC, COM FIO GUIA DE AÇO
 GALVANIZADO (Item 4.2.6) com cabo de cobre
 flexível isolado, 4mm²

POSTE CÔNICO H=10,0m C/ 02 LUMINÁRIAS LED 150 W
 33 UNIDADES

POSTE CÔNICO H=4,0m C/ 01 LUMINÁRIAS LED 150 W
 21 UNIDADES

NOTAS:
 - OS POSTES EXISTENTES SERÃO REMOVIDOS E SUBSTITUÍDOS
 POR NOVOS.
 - SERÃO REAPROVEITADAS AS CAIXAS DE DISTRIBUIÇÃO /
 MEDIÇÃO, VISTO QUE AS MESMAS, ATUALMENTE, SUPORTAM
 CARGA MUITO MAIS ELEVADA QUE A CARGA QUE SERÁ
 INSTALADA NA URBANIZAÇÃO, TENDO EM MENTE A
 SUBSTITUIÇÃO DAS LÂMPADAS DE 500 W EM VAPOR
 METÁLICO POR 150 W EM LED.

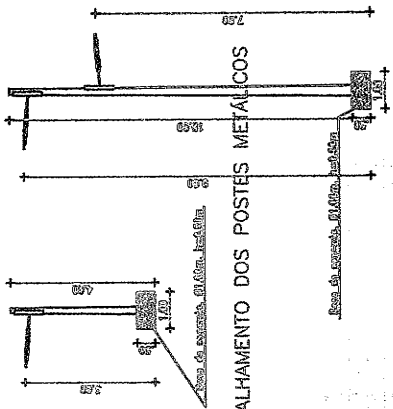

DETALHAMENTO DOS POSTES METÁLICOS



DIAGRAMA UNIFILAR GERAL
 MEDIÇÃO 02

Lucas Sampaio de Almeida
 Engenheiro Civil
 CREA 324453D-CE
 RNP - 211662287-5

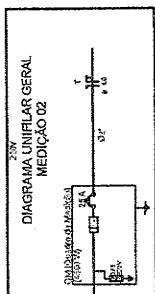

Guilherme Cordeiro da Costa
 Secretário de Infraestrutura e Serviços Públicos
 Portaria Nº 009/2021

Portaria Nº 009/2021

PROFESSOR(A) INDIVIDUAL	PROFESSOR(A) COLEGIADA	PROFESSOR(A) DE BENSAS
3/6	3/6	3/6
Nome: LUCAS SAMPAIO DE ALMEIDA	Nome: LUCAS SAMPAIO DE ALMEIDA	Nome: LUCAS SAMPAIO DE ALMEIDA
CPF: 020.220.111-17	CPF: 020.220.111-17	CPF: 020.220.111-17
RECEITA FEDERAL Nº 005	RECEITA FEDERAL Nº 005	RECEITA FEDERAL Nº 005
RECEITA FEDERAL Nº 005	RECEITA FEDERAL Nº 005	RECEITA FEDERAL Nº 005

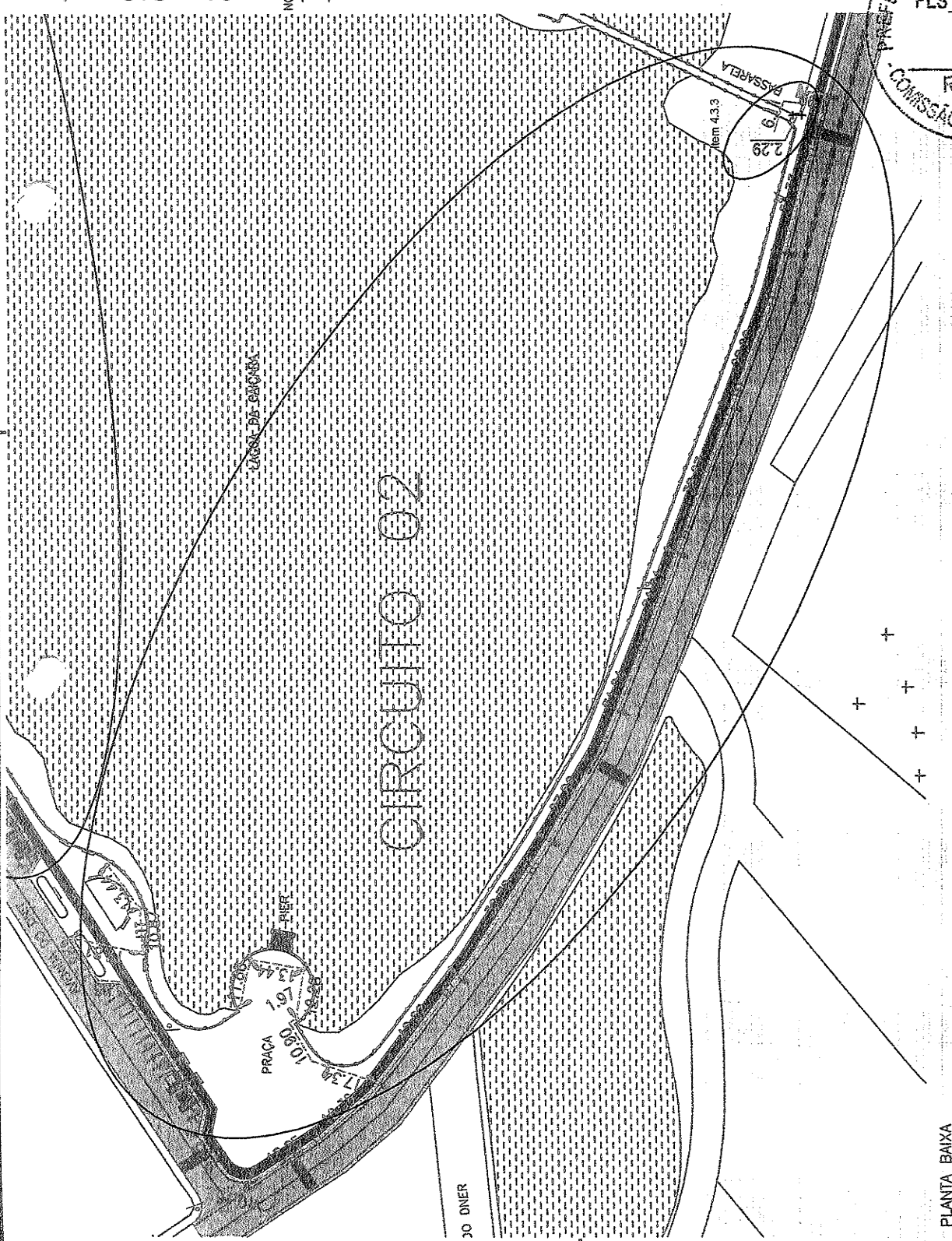

Quadro Geral de Cargas - 220 V

Circuito Medição	Descrição	V (V)	Iluminação	Pot. total (W)	Fases			Pot. - T (W)	Seção (mm ²)	Disj (A)
					Pot. - R (W)	Pot. - S (W)	Pot. - T (W)			
1	Iluminação	220	1x150 W 04	3900	3900	3900	3900	4.0	25	
2	Iluminação	220	08	4500	4500	4500	4500	4.0	25	
3	Iluminação	220	09	4650	4650	4650	4650	4.0	32	
TOTAL				13050	3900	4500	4650			

PLANTA BAIXA
 ESC.: 1:1250

DUTO ESPIRAL FLEXIVEL PEAD, D=50mm
REVESTIDO COM PVC, COM FIO GUIA DE AÇO
GALVANIZADO (Item 4.2.6) com cabo de cobre
flexível isolado, 4mm²

POSTE CÔNICO H=10,0m C/ 02 LUMINÁRIAS LED 150 W
33 UNIDADES

POSTE CÔNICO H=4,0m C/ 01 LUMINÁRIAS LED 150 W
21 UNIDADES

NOTAS:
- OS POSTES EXISTENTES SERÃO REKOVIDOS E SUBSTITUIDOS
POR NOVOS.
- SERÃO REAPROVEITADAS AS CAIXAS DE DISTRIBUIÇÃO /
MEÇÃO, VISTO QUE AS MESMAS, ATUALMENTE, SUPORTAM
CARGA MUITO MAIS ELEVADA QUE A CARGA QUE SERÁ
INSTALADA NA URBANIZAÇÃO, TENDO EM MENTE A
SUBSTITUIÇÃO DAS LÂMPADAS DE 500 W EM VAPOUR
METÁLICO POR 150 W EM LED.

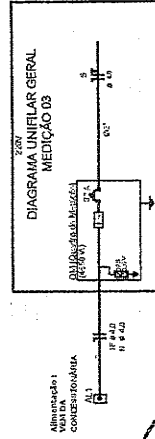
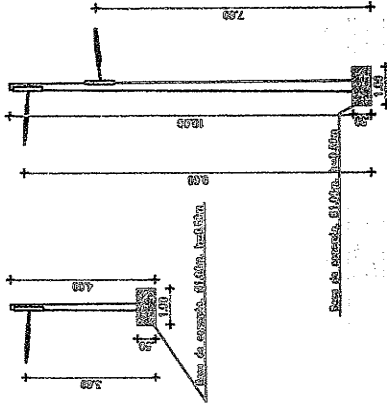

FLS 265
PREFEITURA MUNICIPAL DE RUISELA
Engenheiro Civil
LUCAS SAMPAIO DE ALMEIDA
CREA 381453D-CE
RNP 211662287-5

Guilherme Cortes de Azevedo
Secretário de Infraestrutura e Serviços Urbanos

Quadro Geral de Cargas - 220 V

Circuito Medição	Descrição	V (V)	Iluminação	Pot. (W)		Pot. - R (W)	Pot. - S (W)	Pot. - T (W)	Seção (mm ²)	Disj (A)
				Iluminação	Iluminação					
1	Iluminação	220	04	3900	3900	3900	4500	4500	4,0	25
2	Iluminação	220	08	4650	4650	4650	4650	4650	4,0	25
3	Iluminação	220	09	4650	4650	4650	4650	4650	4,0	32
TOTAL				13050	13050	3900	4500	4650		

PLANTA BAIXA
ESC: 1:1250

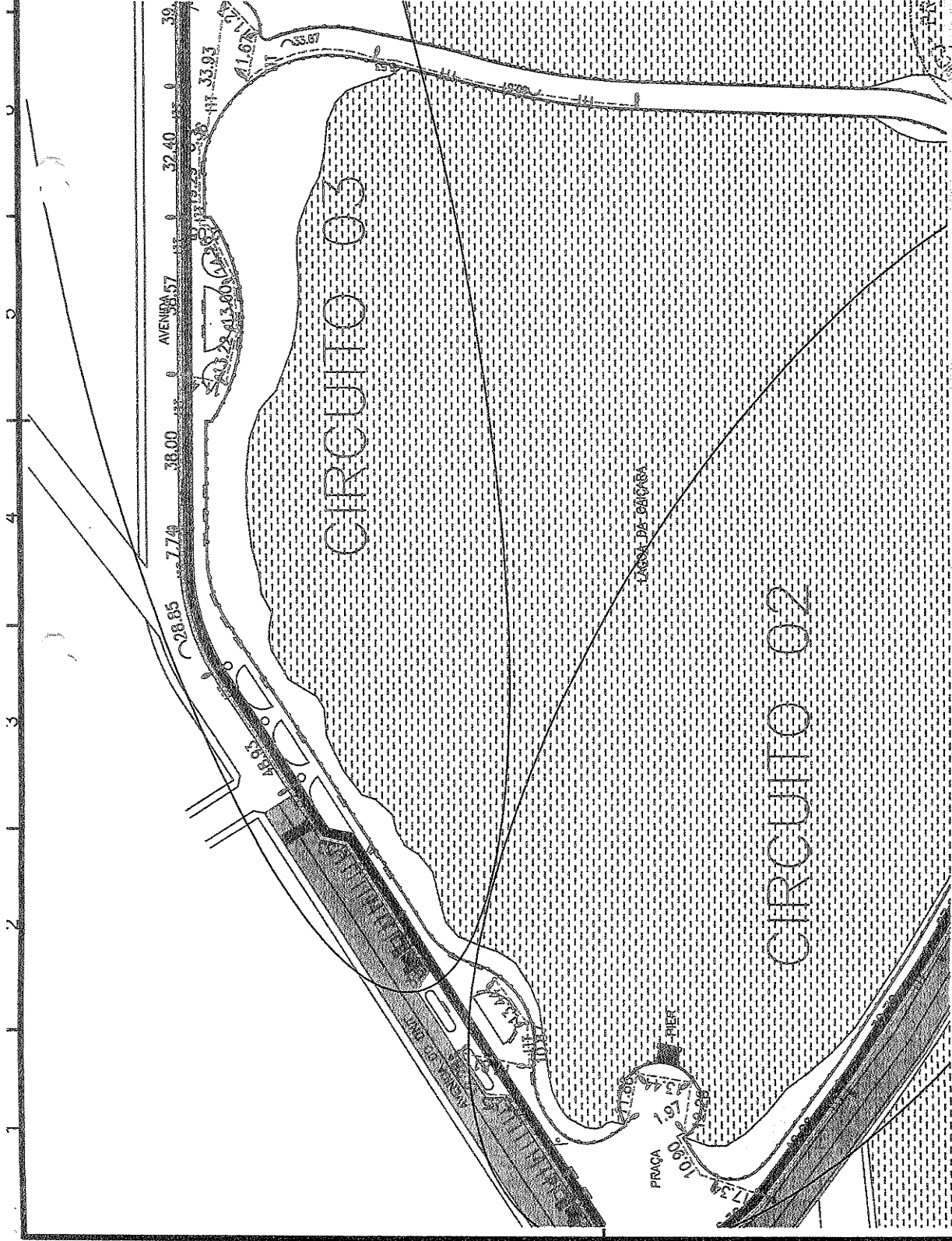

DUTO ESPIRAL FLEXÍVEL PEAD, D=50mm
 REVESTIDO COM PVC, COM FIO GUIA DE AÇO
 GALVANIZADO (Item 4.2.6) com cabo de cobre
 flexível isolado, 4mm²

POSTE CÔNICO H=10,0m C/ 02 LUMINÁRIAS LED 150 W
 33 UNIDADES

POSTE CÔNICO H=4,0m C/ 01 LUMINÁRIAS LED 150 W
 21 UNIDADES

NOTAS:
 - OS POSTES EXISTENTES SERÃO REMOVIDOS E SUBSTITUÍDOS
 - POR NOVOS.
 - SERÃO REAPROVEITADAS AS CAIXAS DE DISTRIBUIÇÃO /
 MEDIÇÃO, VISTO QUE AS MESMAS, ATUALMENTE, SUPORTAM
 CARGA MUITO MAIS ELEVADA QUE A CARGA QUE SERÁ
 INSTALADA NA URBANIZAÇÃO, TENDO EM MENTE A
 SUBSTITUIÇÃO DAS LÂMPADAS DE 500 W EM VAPOR
 METÁLICO POR 150 W EM LED.

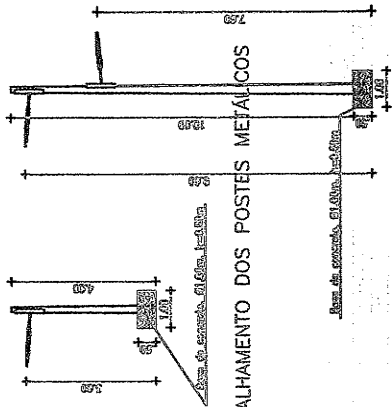

DETALHAMENTO DOS POSTES METÁLICOS

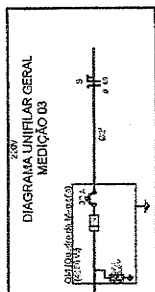

Eng. Sampaio de Almeida
 Engenheiro Civil
 CREA 351453D-CE
 RNP - 211662287-5

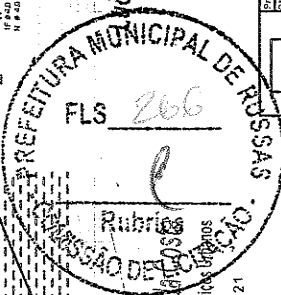

Guilherme Cardoso
 Secretário de Infraestrutura e Serviços Urbanos
 Portaria Nº 009/2021

PROJETO: URBANIZAÇÃO DE LIG. URBANA C/02	PROJ. URBANIZAÇÃO	PROJ. URBANIZAÇÃO
LOCALIZAÇÃO DOS POSTES	LOGADOURO	LOGADOURO
DEFINIÇÃO DE CARGA	LOGADOURO	LOGADOURO
DATA: 18/12/2021	DATA: 18/12/2021	DATA: 18/12/2021
PROJ. Nº: 009/2021	PROJ. Nº: 009/2021	PROJ. Nº: 009/2021
PROJ. Nº: 009/2021	PROJ. Nº: 009/2021	PROJ. Nº: 009/2021
PROJ. Nº: 009/2021	PROJ. Nº: 009/2021	PROJ. Nº: 009/2021

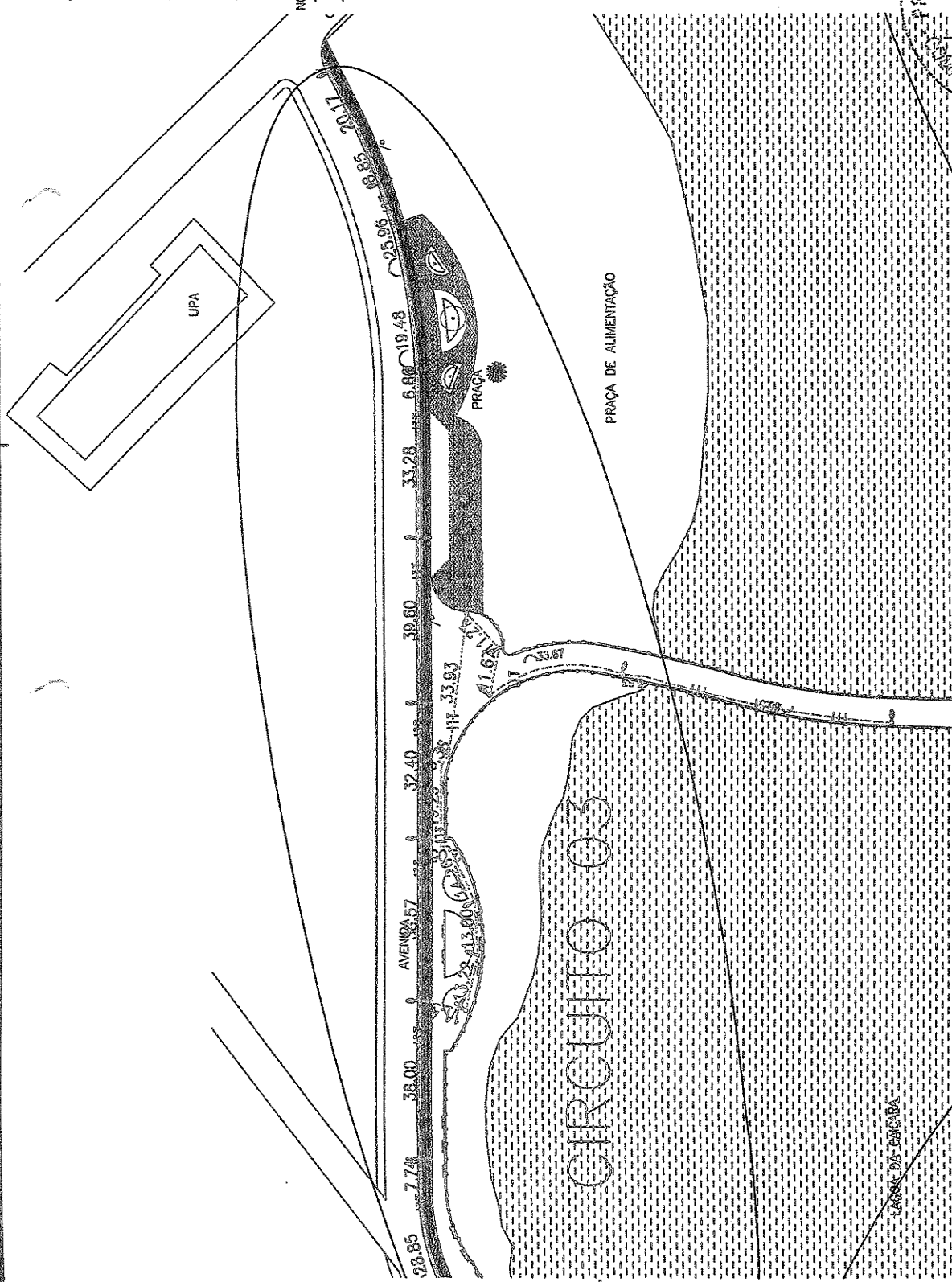

Quadro Geral de Cargas - 220 V

Circuito Medição	Descrição	V (V)	Iluminação	Iluminação	Pot. total (W)	Fases	Pot. - R (W)	Pot. - S (W)	Pot. - T (W)	Seção (mm ²)	Disj (A)
1	Iluminação	220	04	1x150 W	3900	R	3900	4500	4650	4.0	25
2	Iluminação	220	08	1x150 W	4500	S	4500	4650	4650	4.0	25
3	Iluminação	220	09	1x150 W	4650	T	4650	4650	4650	4.0	32
TOTAL					13050	R+S+T	3900	4500	4650		

PLANTA BAIXA
 ESC.: 1:1250

Item 4.3.4 e 4.3.7
Eletroduto rígido, d=25mm, com cabo

Item 4.3.3
Cabo flexível isolado, 2,5mm²

Item 4.3.1
Condulote de pvc de 1"

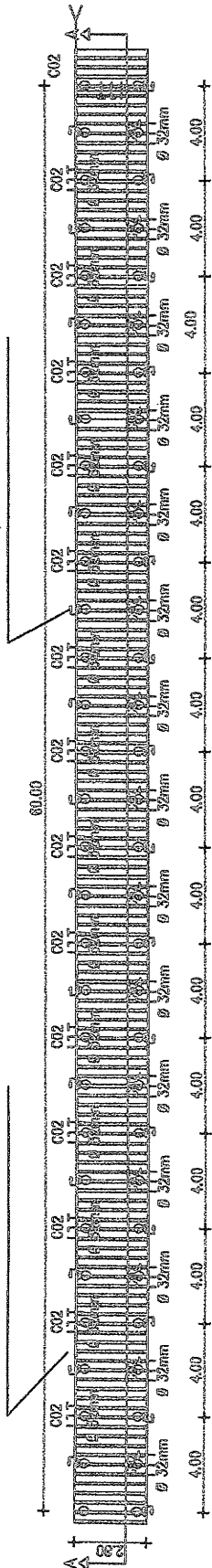

PLANTA BAIXA - PASSARELA
ESC.: 1/100

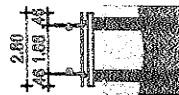

CORTE BB
ESC.: 1/100

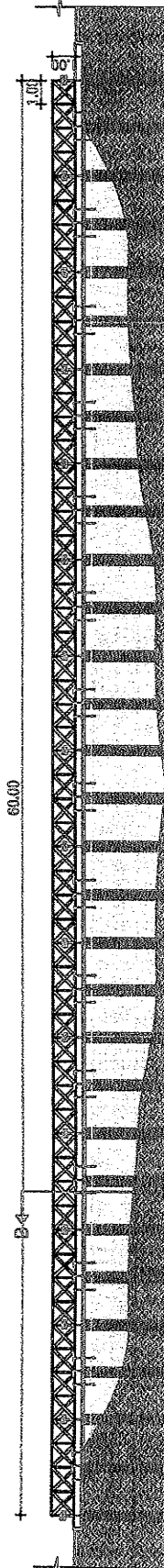

PERFIL LONGITUDINAL - CORTE AA
ESC.: 1/100

Quadro Geral de Cargas - 220 V

Circuito Medição	Descrição	V (V)	Iluminação (W)	Pot. total (W)		Fases	Pot. - R (W)	Pot. - S (W)	Pot. - T (W)	Seção (mm ²)	Disj (A)
				186	186						
2	Iluminação	220	31	186	186	S	186	186		2.5	10
TOTAL				186	186	R+S+T					

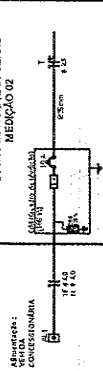

Lucas Sampaio de Almeida
Engenheiro Civil
CREA 281453D-CE
RNP 211662287-5

Guilherme Cordero da Costa
Secretário de Infraestrutura e Serviços Urbanos

Portaria Nº 009/2021

	PLANO DE ORÇAMENTO	1676.000.000.000
	PLANO DE INVESTIMENTOS	1676.000.000.000
	PLANO DE MANUTENÇÃO	1676.000.000.000
	PLANO DE RESERVA	1676.000.000.000
PREFEITURA MUNICIPAL DE RUSSAS		
Avenida Brasil, 101 - Centro - Russas - CE		
CEP: 61600-000		
Fone: (85) 3306-1000		
E-mail: russas@russas.ce.gov.br		
Site: www.russas.ce.gov.br		
CNPJ: 13.718.711/0001-02		
Inscrição Estadual: 06.900.000-00		
Inscrição Municipal: 13718711-0001-02		
Insc. Emp. Ind. 06.900.000-00		
Insc. Emp. Com. 06.900.000-00		
Insc. Emp. Serv. 06.900.000-00		
Insc. Emp. Ind. 06.900.000-00		
Insc. Emp. Com. 06.900.000-00		
Insc. Emp. Serv. 06.900.000-00		
Insc. Emp. Ind. 06.900.000-00		
Insc. Emp. Com. 06.900.000-00		
Insc. Emp. Serv. 06.900.000-00		

LEGENDA

PISO INTERTRAVADO PRÉ-MOLDADO,
ESP = 4cm

SINALIZAÇÃO HORIZONTAL COR AMARELA,
CICLOVIA, ESP=10cm, TRACELADA

GUARDA CORPO METÁLICO, ALTURA 1,00
m, EXECUTADO SOBRE ESTRUTURA DE
VIGAS DE CONCRETO ARMADO

GUARDA CORPO DE MADEIRA, ALTURA
1,00 m, EXECUTADO SOBRE ESTRUTURA
DE VIGAS DE MADEIRA.

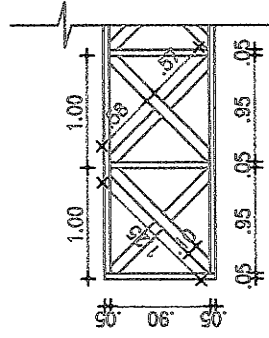

PERFIL LONGITUDINAL - CERCAMENTO EM MADEIRA

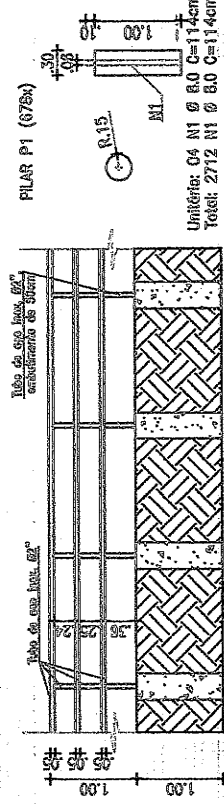

PERFIL LONGITUDINAL - CERCAMENTO METÁLICO

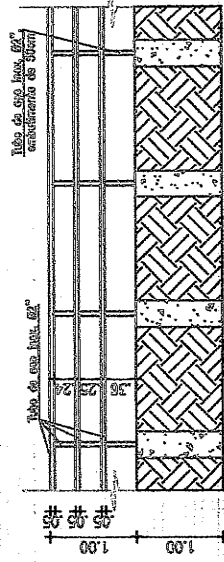

EMPRESA:	URBONORÇAO	RESP. TECNICO:	AR. URBANISMO
END.: LARGA DA CAÇAPA	AR. GEOMETRIAL	REDAÇÃO:	AR. URBANISMO
FLAVIA LARA	AR. GEOMETRIAL	PROJ.:	AR. URBANISMO
SEC. DE TRAFIC. E STRAD.	AR. GEOMETRIAL	PROJ.:	AR. URBANISMO
CERCAMENTO	AR. GEOMETRIAL	PROJ.:	AR. URBANISMO
FABR. 24	AR. GEOMETRIAL	PROJ.:	AR. URBANISMO
Cidade:	Ar. Don Lívio Cal. Diretor	PROJ.:	AR. URBANISMO
UF:	Paraná	PROJ.:	AR. URBANISMO
Código de Barras:		PROJ.:	AR. URBANISMO
1/10		PROJ.:	AR. URBANISMO

Guilherme Cordeiro da Costa
Secretário de Infraestrutura e Serviços Urbanos

Portaria N° 009/2021

Lucas Sampaio de Almeida
Engenheiro Civil
CREA 361453D-CE
RNP - 211662287-5

PLANTA BAIXA
ESC. 1:1250

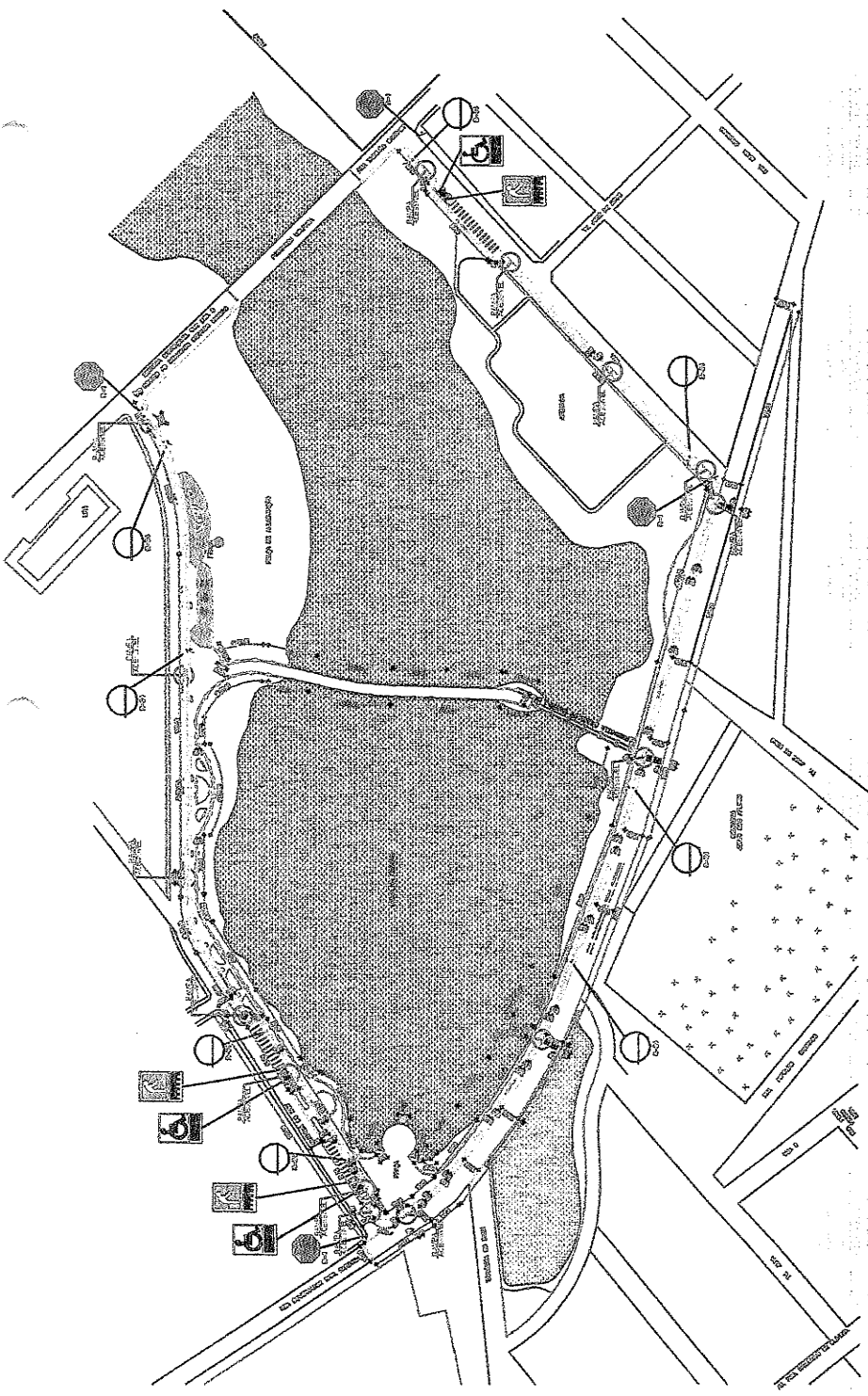

LEGENDA

PISO INTERTRAVADO PRÉ-MOLDADO,
ESP = 4cm

SINALIZAÇÃO HORIZONTAL COR AMARELA,
CICLOVIA, ESP=10cm, TRÁÇEJADA

GUARDA CORPO METÁLICO, ALTURA 1,00
m, EXECUTADO SOBRE ESTRUTURA DE
VIGAS DE CONCRETO ARMADO

GUARDA CORPO DE MADEIRA, ALTURA
1,00 m, EXECUTADO SOBRE ESTRUTURA
DE VIGAS DE MADEIRA.

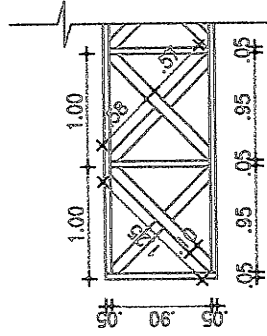

PERFIL LONGITUDINAL - CERCAMENTO EM MADEIRA

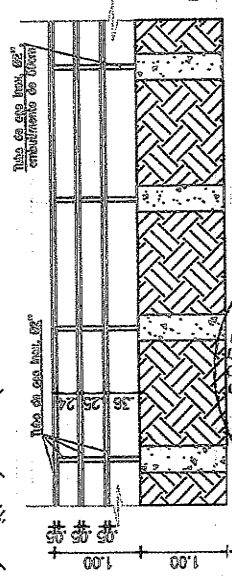

PILAR P1 (Ø76x)

Unitário: 04 N1 Ø 80 C=114cm
Total: 2712 N1 Ø 80 C=114cm

PERFIL LONGITUDINAL - CERCAMENTO METÁLICO



Guilherme Cordeiro da Costa
Secretário de Infraestrutura e Serviços Urbanos



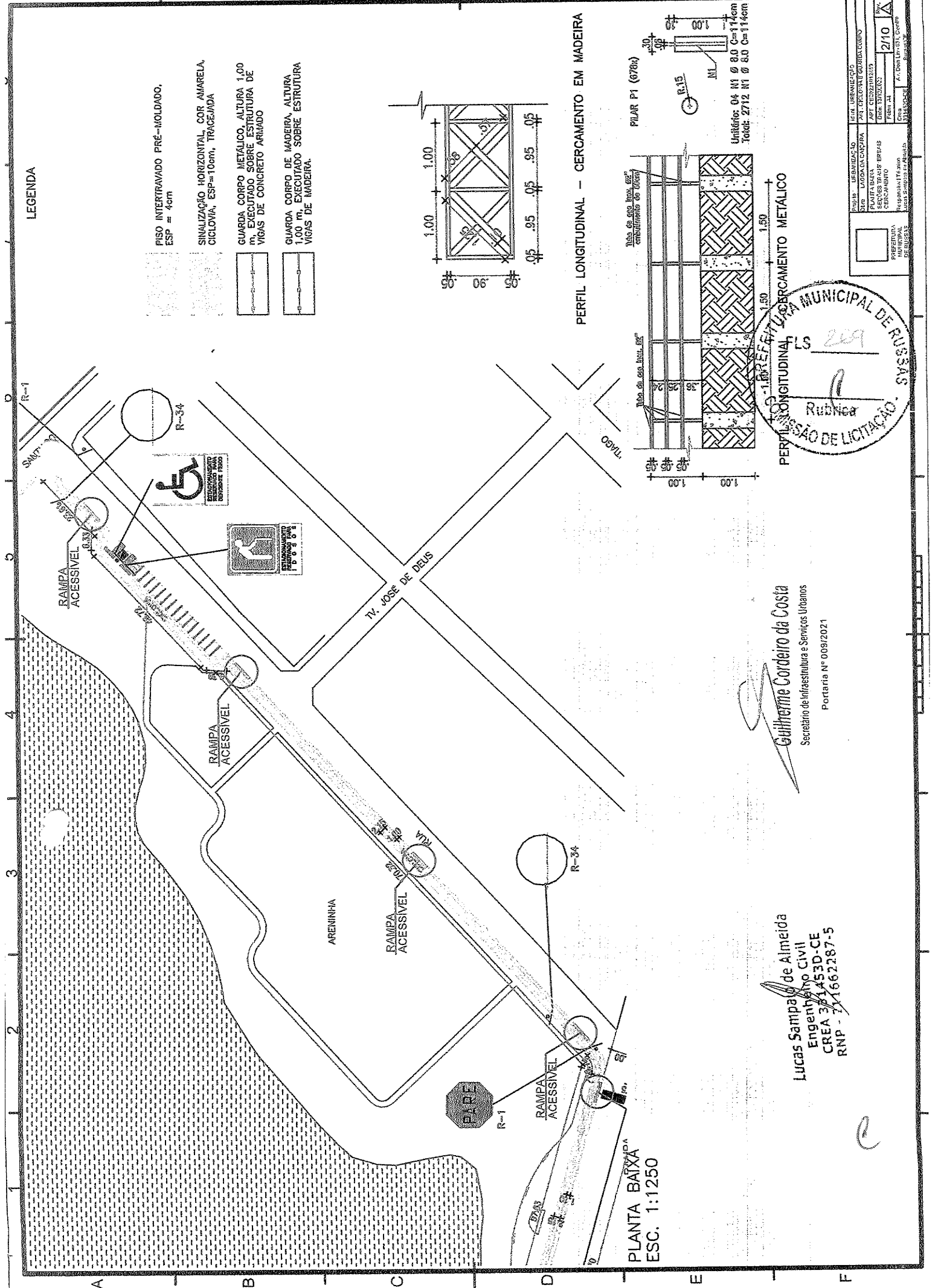

Portaria Nº 009/2021

Lucas Sampaio de Almeida
Engenheiro Civil
CREA 371453D-CE
RNP - 11662287-5

PLANTA BAIXA
ESC. 1:1250

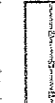

LEGENDA

-  PISO INTERTRAVADO PRÉ-MOLDADO, ESP = 4cm
-  SINALIZAÇÃO HORIZONTAL, COR AMARELA, CICLOVIA, ESP=10cm, TRACEJADA
-  GUARDA CORPO METALICO, ALTURA 1,00 m, EXECUTADO SOBRE ESTRUTURA DE VIGAS DE CONCRETO ARMADO
-  GUARDA CORPO DE MADEIRA, ALTURA 1,00 m, EXECUTADO SOBRE ESTRUTURA DE VIGAS DE MADEIRA.

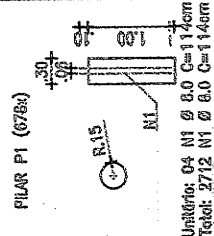
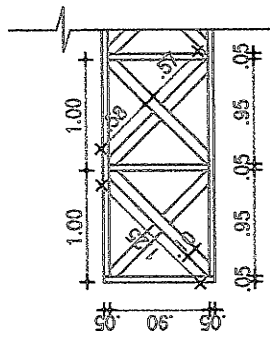

Unidades: 04 N1 Ø 8.0 C=11.4cm
Total: 2712 N1 Ø 8.0 C=11.4cm

PERFIL LONGITUDINAL - CERCAMENTO EM MADEIRA

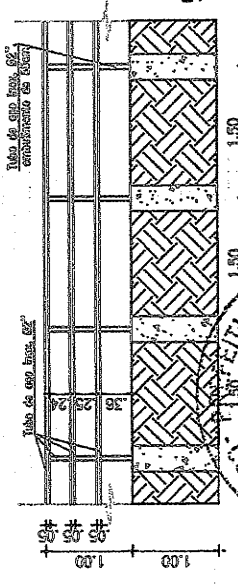

PERFIL LONGITUDINAL CERCAMENTO METALICO





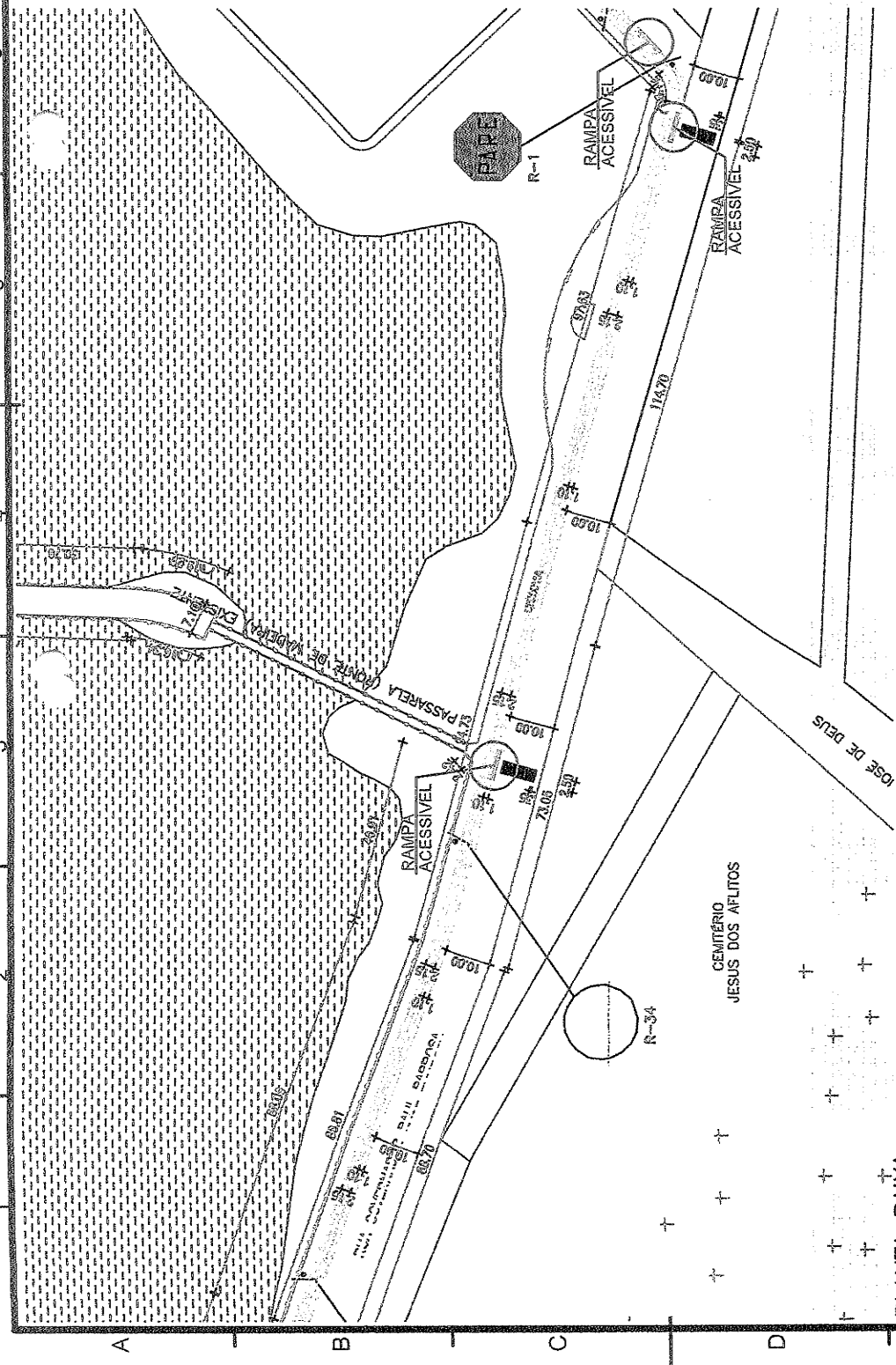

Guilherme Costeiro da Costa
Secretário de Infraestrutura e Serviços Urbanos
Portaria Nº 099/2021

Lucas Sampaio de Almeida
Engenheiro Civil
CREA 3214530-CE
RNP - 211662287-5

PLANTA BAIXA
ESC: 1:1250

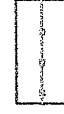

LEGENDA

-  PISO INTERTRAVADO PRÉ-MOLDADO, ESP = 4cm
-  SINALIZAÇÃO HORIZONTAL, COR AMARELA, CICLOVIA, ESP=10cm, TRACEJADA
-  GUARDA CORPO METÁLICO, ALTURA 1,00 m, EXECUTADO SOBRE ESTRUTURA DE VIGAS DE CONCRETO ARMADO
-  GUARDA CORPO DE MADEIRA, ALTURA 1,00 m, EXECUTADO SOBRE ESTRUTURA DE VIGAS DE MADEIRA.

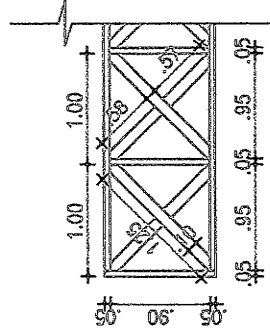

PERFIL LONGITUDINAL - CERCAMENTO EM MADEIRA

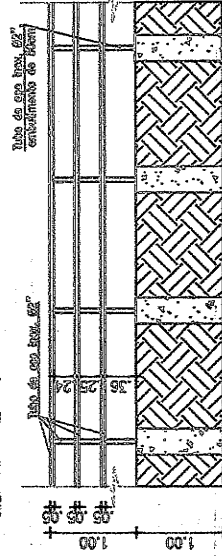

PILAR P1 (Ø76x)

Unifido: 04 N1 Ø 8.0 C=114cm
Total: 2712 N1 Ø 8.0 C=114cm

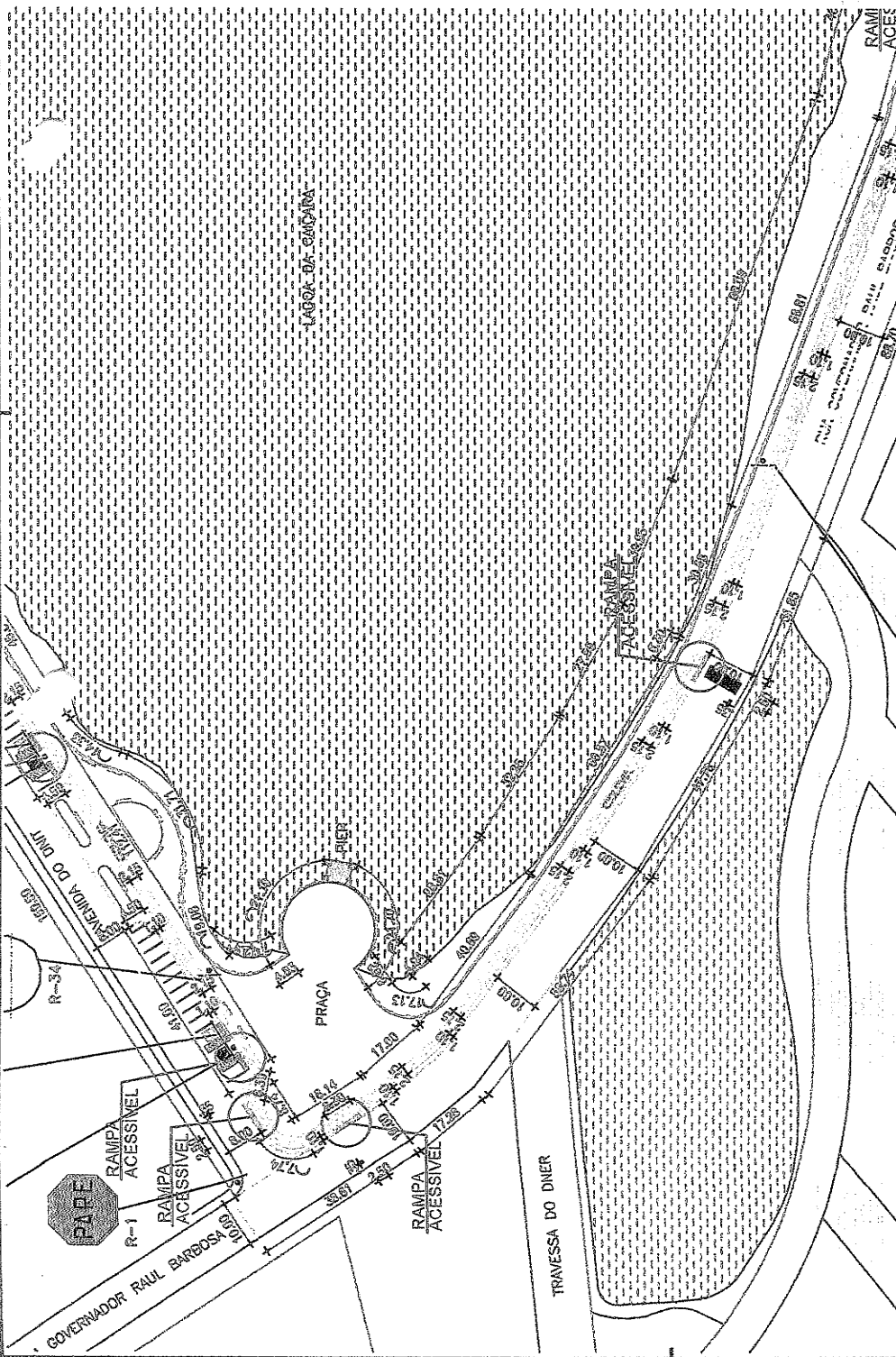

PLANTA BAIXA
ESC. 1:1250

REPUBLICA FEDERAL DO BRASIL
PREFEITURA MUNICIPAL DE SUZANO
SECRETARIA DE URBANISMO E SERVIÇOS URBANOS

FLS 271

Rubrica

PERFIL LONGITUDINAL - CERCAMENTO METALICO

REPUBLICA FEDERAL DO BRASIL
PREFEITURA MUNICIPAL DE SUZANO
SECRETARIA DE URBANISMO E SERVIÇOS URBANOS





Lucas Sampaio de Almeida
Engenheiro Civil
CREA 337453D-CE
RNP - 216662287-5

Guilherme Cordeiro da Costa
Secretário de Infraestrutura e Serviços Urbanos

Portaria Nº 009/2021

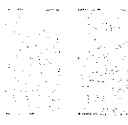
PROJETO: URBANISMO	LIQUIDACIONADO
OBRA: LAGOA DA CAÇARIA	ART. CANCELADO BOMBA CORPO
PLANTA BAIXA	ART. CANCELADO BOMBA CORPO
SEÇÕES TRANSVERSAIS	DATA: 07/2022
CERCAMENTO	FOLHA Nº: 4/10
Projeto: Lucas Sampaio de Almeida	Ar. Domício M. Gomes
Projeto: Lucas Sampaio de Almeida	Proj. Domício M. Gomes

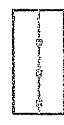
LEGENDA

-  PISO INTERTRAVADO PRÉ-MOLDADO, ESP = 4cm
-  SINALIZAÇÃO HORIZONTAL, COR AMARELA, CÍCLOVIA, ESP=10cm, TRACEDADA
-  GUARDA CORPO METÁLICO, ALTURA 1,00 m, EXECUTADO SOBRE ESTRUTURA DE VIGAS DE CONCRETO ARMADO
-  GUARDA CORPO DE MADEIRA, ALTURA 1,00 m, EXECUTADO SOBRE ESTRUTURA DE VIGAS DE MADEIRA.

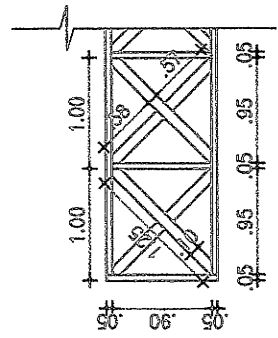

PERFIL LONGITUDINAL - CERCAMENTO EM MADEIRA

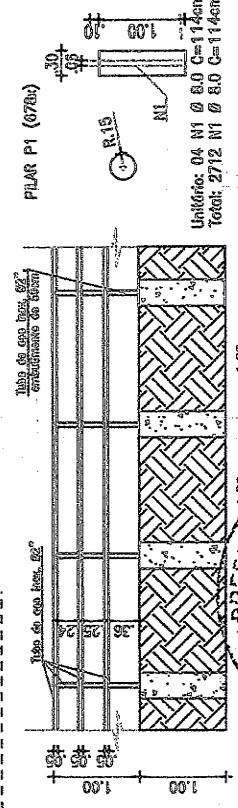

Unidade: 04 N1 Ø 8.0 C=14.4m
Total: 2712 N1 Ø 8.0 C=14.4m

PERFIL LONGITUDINAL - CERCAMENTO METÁLICO

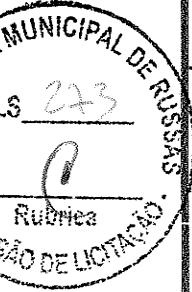

Projeto	DESENVOLVIDO	Luiz Sampaio de Almeida
Bom. -	LOGO TIPOLOGIA	DAI FERRETTI/EDMONT CORREIA
SEÇÕES TRANSVERSAS	DAI FERRETTI/EDMONT CORREIA	
DETA LHE	DAI FERRETTI/EDMONT CORREIA	
ESCALA	1:50	
DATA	10/11/2021	
PROJETA	6/10	
PROJETA	6/10	
PROJETA	6/10	

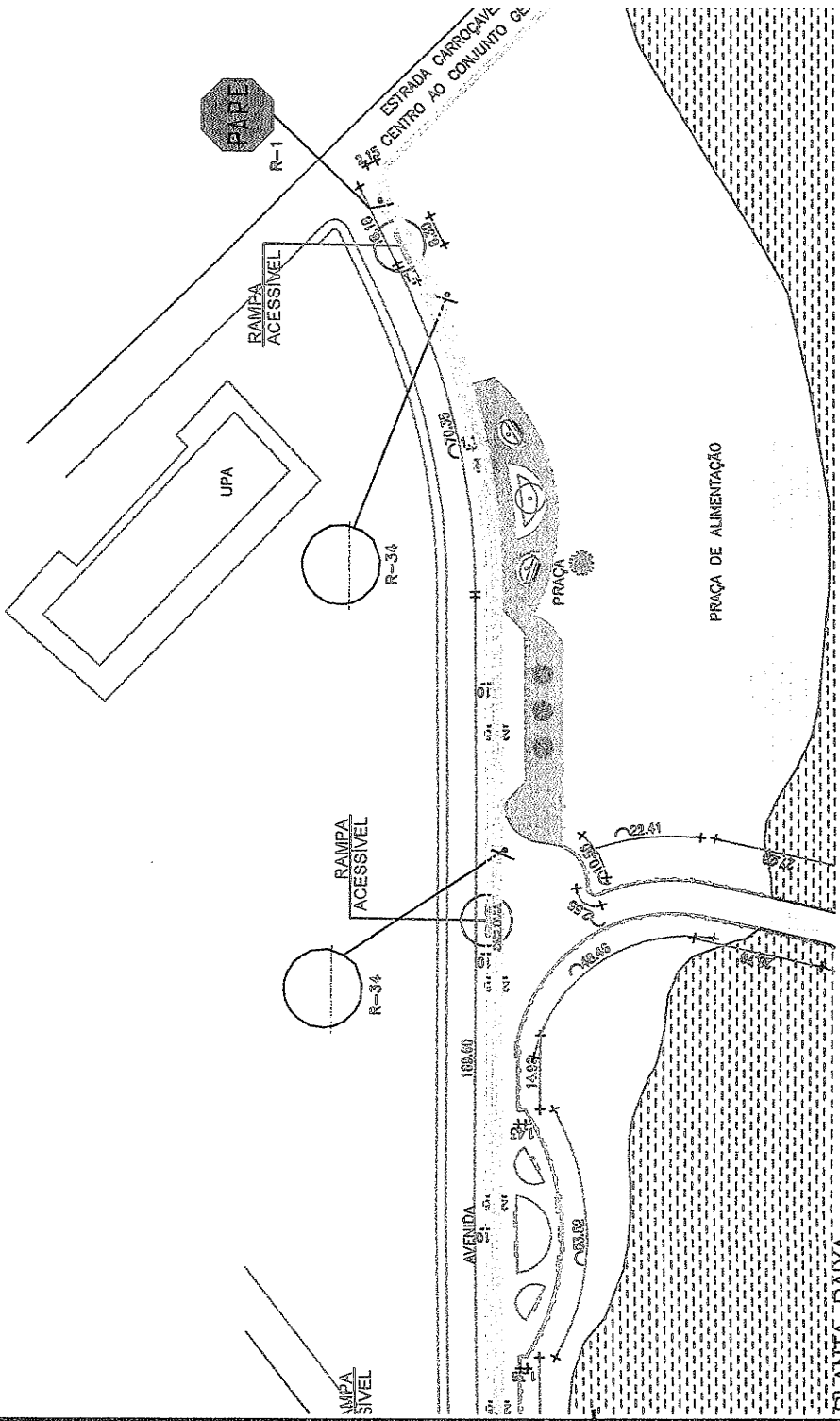





Lucas Sampaio de Almeida
Engenheiro Civil
CREA 351453D-CE
RNP 211662287-5

Guilherme Cordero da Costa
Secretário de Infraestrutura e Serviços Urbanos

Portaria Nº 009/2021

PLANTA BAIXA
ESC. 1:1250

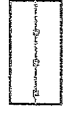
LEGENDA

-  PISO INTERTRAVADO PRÉ-MOLDADO, ESP = 4cm
-  SINALIZAÇÃO HORIZONTAL, COR AMARELA, CILINDRO, ESP=10cm, TRACELADA
-  GUARDA CORPO METALICO, ALTURA 1,00 m, EXECUTADO SOBRE ESTRUTURA DE VIGAS DE CONCRETO ARMADO
-  GUARDA CORPO DE MADEIRA, ALTURA 1,00 m, EXECUTADO SOBRE ESTRUTURA DE VIGAS DE MADEIRA.

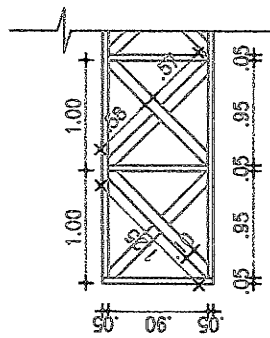
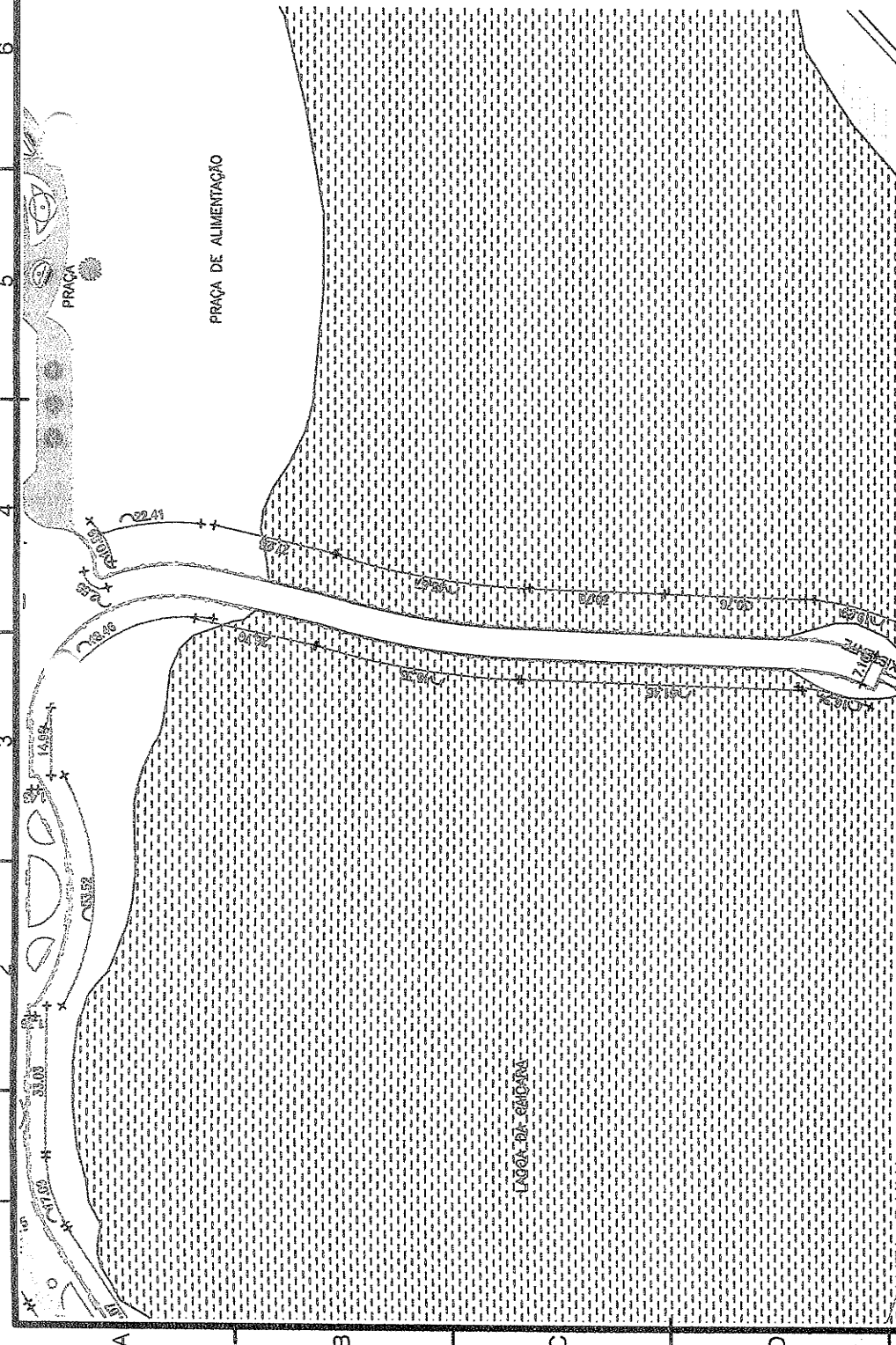

PERFIL LONGITUDINAL -- CERCAMENTO EM MADEIRA

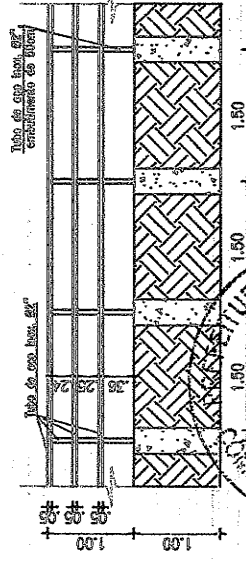

PILAR P1 (078x)
 Unidade: 04 N1 Ø 8.0 C=114cm
 Total: 2712 N1 Ø 8.0 C=114cm

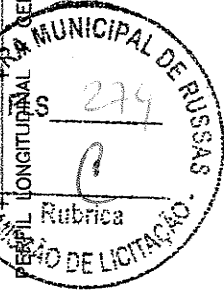
 PREFEITURA MUNICIPAL DE RUSSAS
 279
 Rubrica
 PERFIL LONGITUDINAL CERCAMENTO METALICO

Guilherme Cordeiro da Costa
 Secretário de Infraestrutura e Serviços Urbanos
 Portaria Nº 009/2021

Lucas Sampaio de Almeida
 Engenheiro Civil
 CREA 361453D-CE
 RNP - 211662287-5

PLANTA BAIXA
 ESC. 1:1250

Projeto	URBANIZAÇÃO	Projeto URBANIZAÇÃO
Sítio	LAGOA DA BAIXA	Ant. DESENVOLVIMENTO URBANIZACIONAL
Planta	BAIXA	Projeto 04 N1 Ø 8.0 C=114cm
Descrição	CERCAMENTO	Projeto 2712 N1 Ø 8.0 C=114cm
Assessoria	Engenheiro Civil	Projeto 361453D-CE
Assessoria	Engenheiro Civil	Projeto 211662287-5
Assessoria	Engenheiro Civil	Projeto 7110
Assessoria	Engenheiro Civil	Projeto 7110

LEGENDA

PISO INTERTRAVADO PRÉ-MOLDADO,
ESP = 4cm

SINALIZAÇÃO HORIZONTAL COR AMARELA,
CICLOVIA, ESP=10cm, TRACELADA

GUARDA CORPO METÁLICO, ALTURA 1,00
m, EXECUTADO SOBRE ESTRUTURA DE
VIGAS DE CONCRETO ARMADO

GUARDA CORPO DE MADEIRA, ALTURA
1,00 m, EXECUTADO SOBRE ESTRUTURA
DE MADEIRA

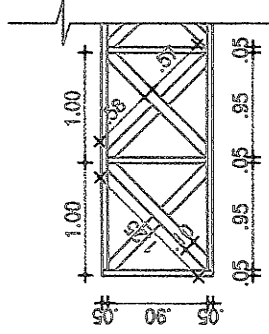

PERFIL LONGITUDINAL - CERCAMENTO EM MADEIRA

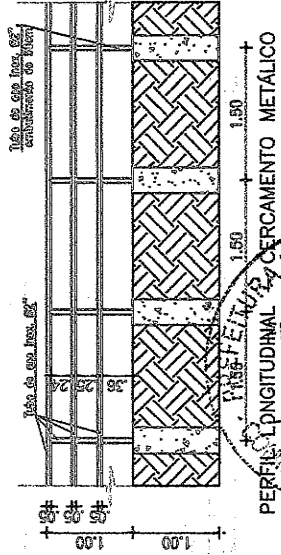

Unidade: 04 m Ø 8.0 C=114cm
Tel: 2712 11 Ø 8.0 C=114cm

PERFIL LONGITUDINAL CERCAMENTO METÁLICO



Guilherme Cordeiro da Costa
Secretário de Infraestrutura e Serviços Urbanos

Portaria Nº 009/2021

Lucas Sampaio de Almeida
Engenheiro Civil
CREA 384453D-CE
RNP 11662287-5

PLANTA BAIXA
ESC. 1:1250

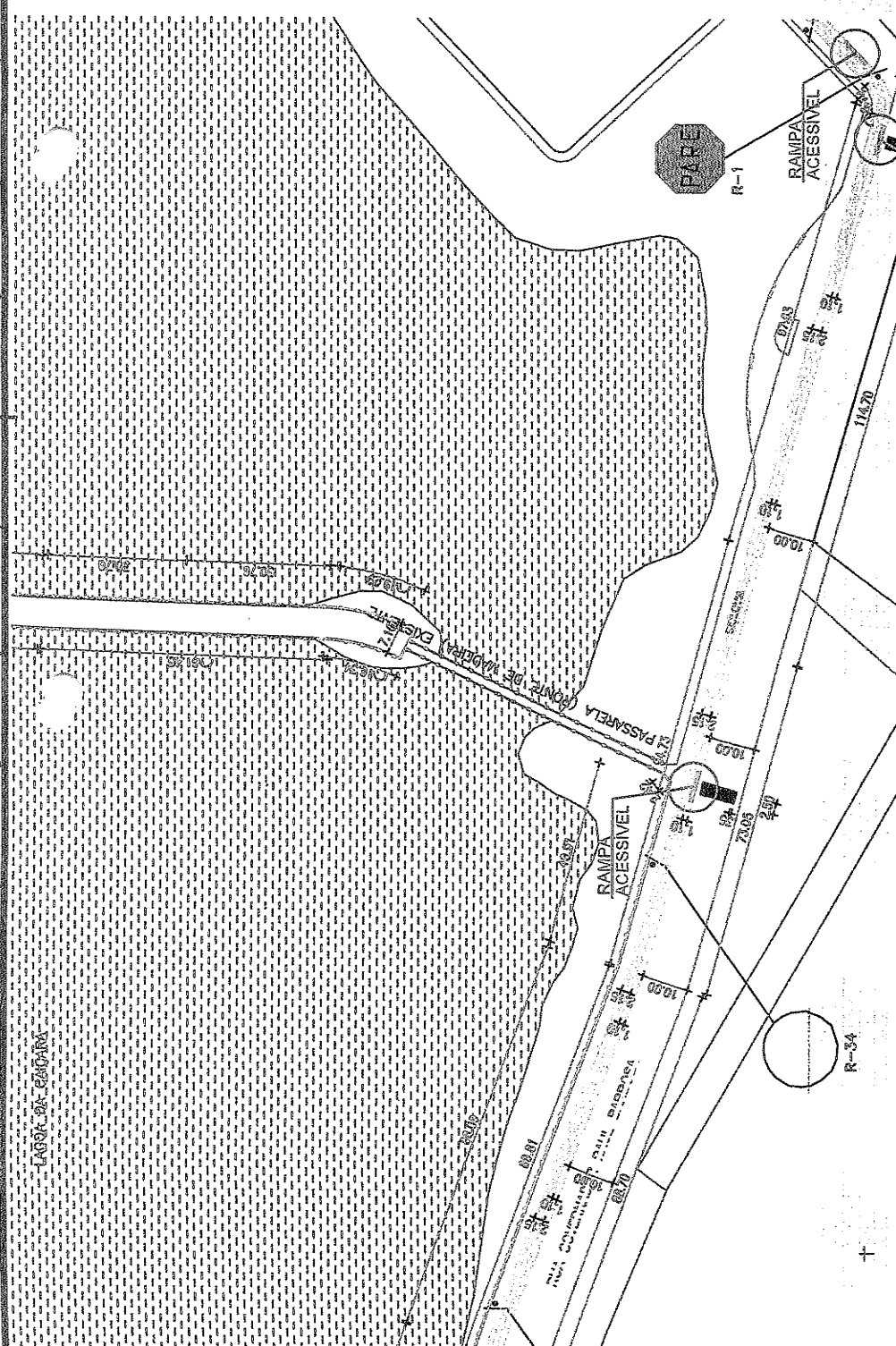

Lucas Sampaio de Almeida
 Engenheiro Civil
 CREA 33453-D-CE
 RNP - 211662287-5

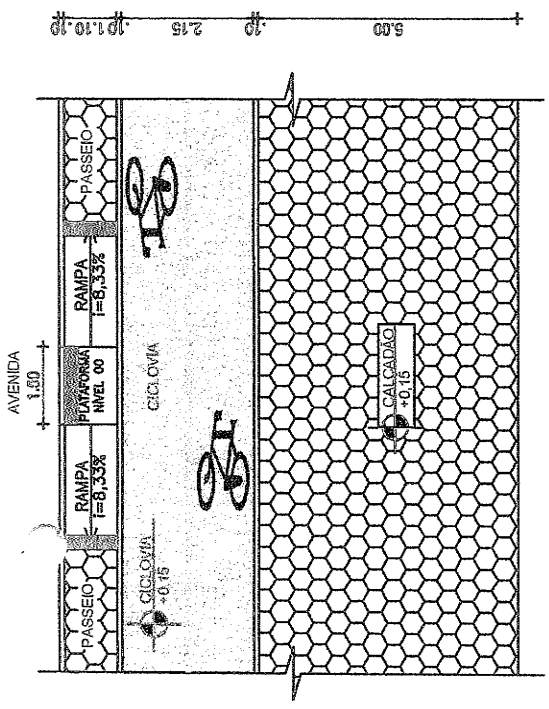

PLANTA BAIXA - DETALHE PASSEIO ACESSIVEL
 ESC.: 1/50

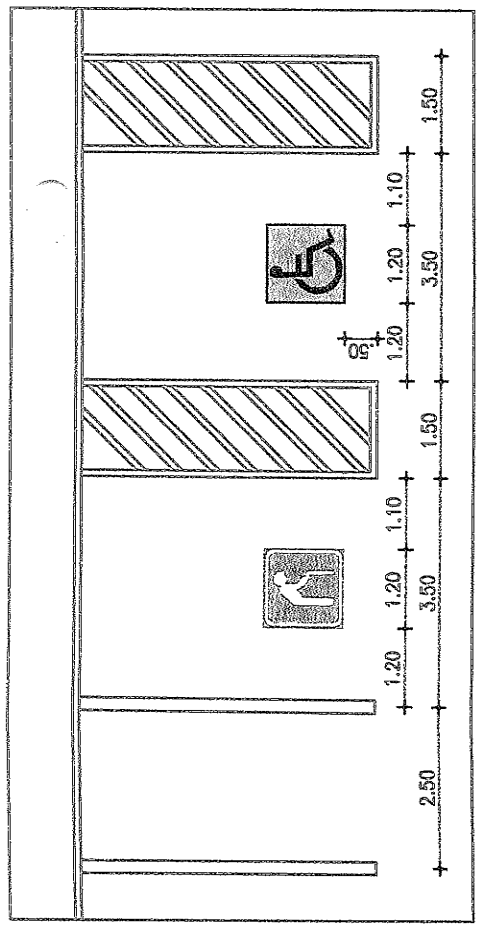

PLANTA BAIXA - PINTURA DAS VAGAS ACESSIVEL

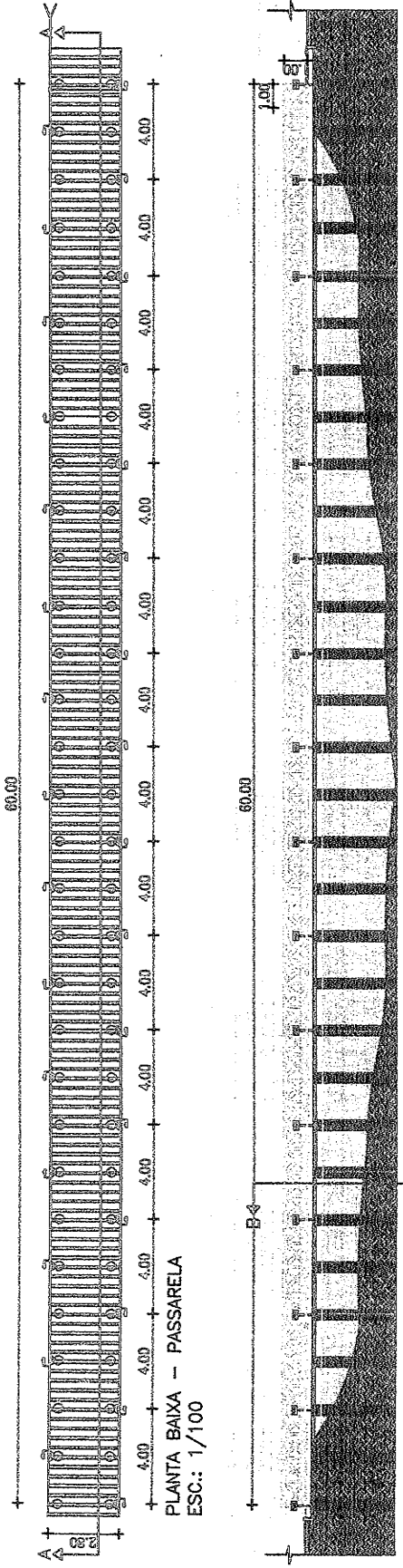

PERFIL LONGITUDINAL - CORTE AA
 ESC.: 1/100

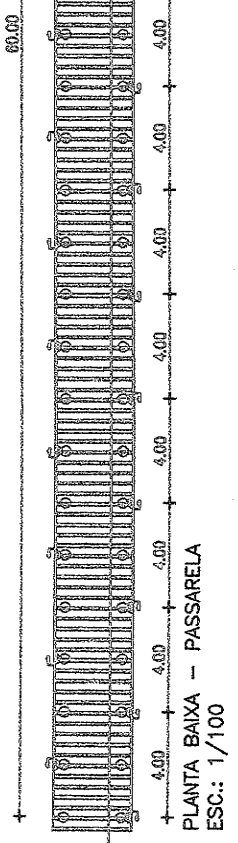

PLANTA BAIXA - PASSARELA
 ESC.: 1/100

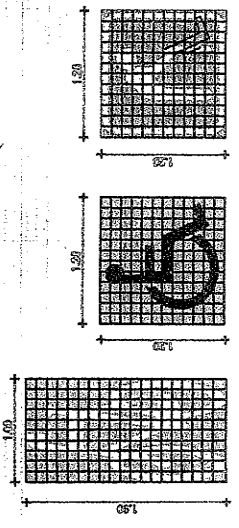

DETALHE - PINTURA DAS VAGAS ACESSIVEL

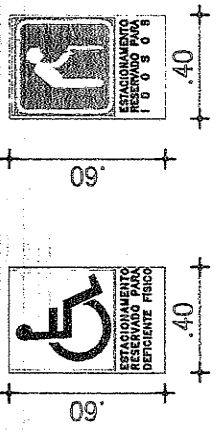

DETALHE - PLACAS DE REGULAMENTAÇÃO ACESSIVEL

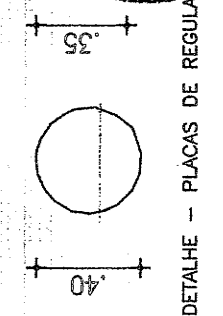

DETALHE - PLACAS DE REGULAMENTAÇÃO ACESSIVEL



Guilherme Cordeiro da Costa
 Secretário de Infraestrutura e Serviços Urbanos
 Portaria Nº 009/2021

PROJETO: URBANISMO
 TÍTULO: LACERDADE PARA DETALHES
 LOCAL: ESTACIONAMENTO PARA DEFICIENTES FÍSICOS
 PLACAS DE TRAFEGO
 PASSARELA
 DATA: 10/10/2021
 FOLHA Nº:
 Nº: 9/10
 A: OBRAS DE URBANISMO
 P: SERVIÇOS DE URBANISMO

